

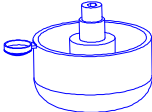



ООО "Уют Сервис"

тел.(812)336-89-90

Серия Мебели "Гарун К"

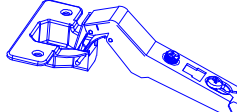
Шкаф угловой (арт. 532)

№1. Опора регулируемая	№2. Ключ 4 мм	№3. Петля 45 град.	№4. Полкодержатель	№5. Гвозди 2x20
				
6шт.	1шт.	4шт.	2шт.	20шт.

Указанная фурнитура находится в пакете : СГ532 - для арт.532

	номер пакета	обозначение пакета	наименование пакета	кол.-во пакетов
532	пакет	С Б501	Стенки боковые	1
	пакет	С Б532	Стенки боковые	1
	пакет	СГ532	Стенки горизонтальные	1
С3532	пакет	С3532.02	Стенка задняя	1
П810	пакет	П810.02	Полка (298x366)	3
П809	пакет	П809.02	Полка (838x366)	1
Д906	пакет	Д906.01	Двери (вставка ЛДСП)	1
Ш32	пакет	Ш32	Штанга овальная	1
			Общее кол-во пакетов, шт.	10

Набор мебели для общей комнаты "Гарун К"
Шкаф угловой арт.532
 Изготовитель: ООО "Уют Сервис"
 197374, Санкт-Петербург, ул.Мебельная, дом 5, лит. Б,
 помещение 05Н, тел. (812) 336-89-90
 ГОСТ 16371-93, ГОСТ 19917-93
 Протокол испытаний №678-7104-2017 от 21.04.2017
 Испытательная лаборатория промышленной продукции АНО "ЦСИ "Метроном"
 (рег. № RA.RU.21DM80 от 11.04.2016г.)
 Протокол испытаний №3567.02/17 от 20.04.2017г. Испытательная лаборатория
 Филиала ТОО "КазСертТест" в городе Чебоксары РФ, Чувашская республика
 (ат.аккр. № KZ.И.00.1699 от 02.02.2016г.)
ДЕКЛАРАЦИЯ О СООТВЕТСТВИИ
 ЕАЭС N RU Д-RU.МН33.В.00302 от 24.04.2017
 срок действия: до 23.04.2020г.

дата выпуска:
 ОТК

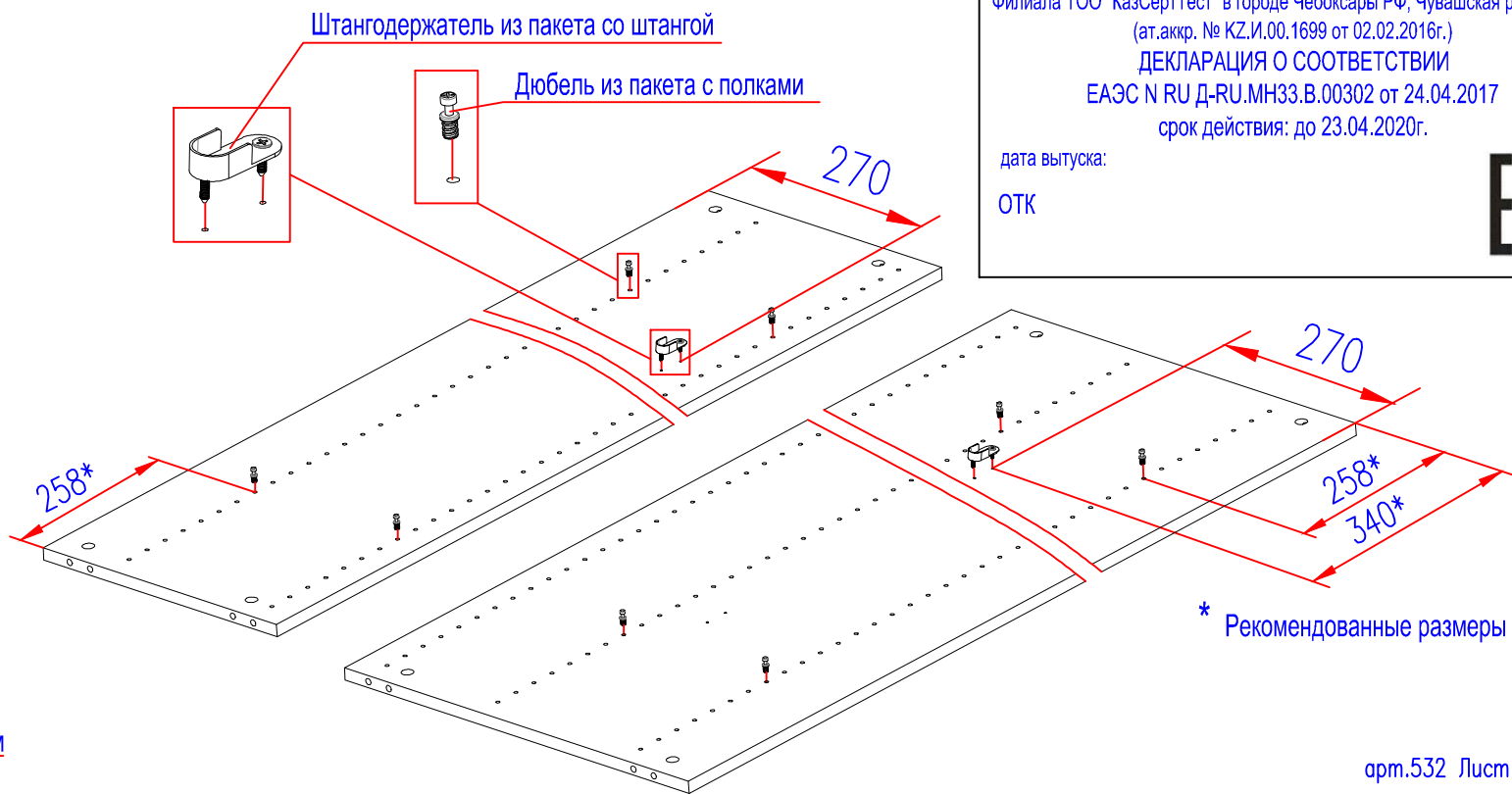
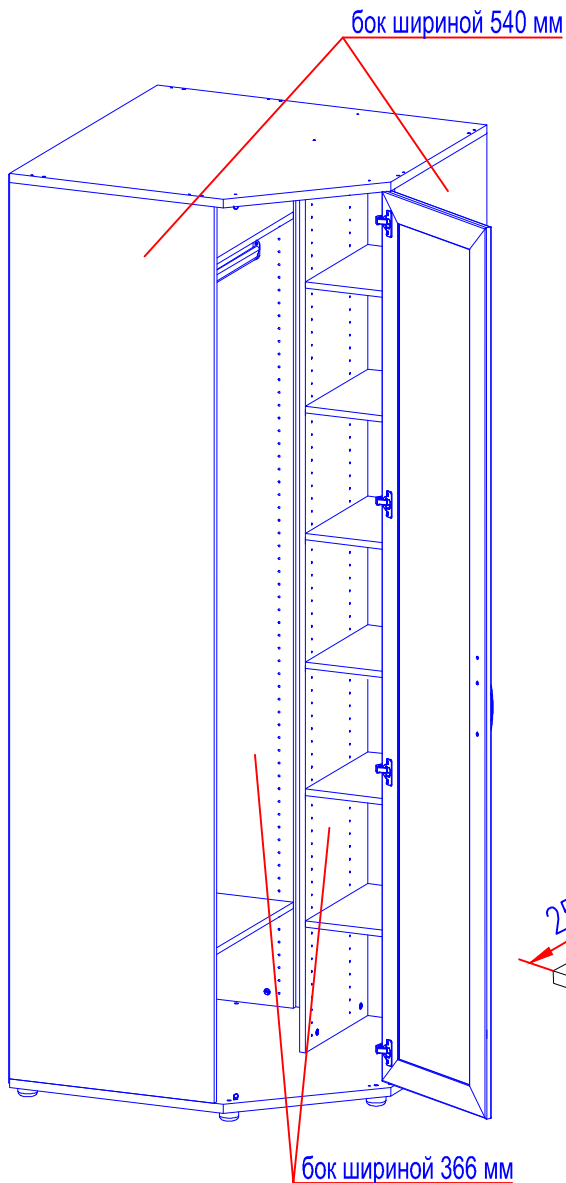

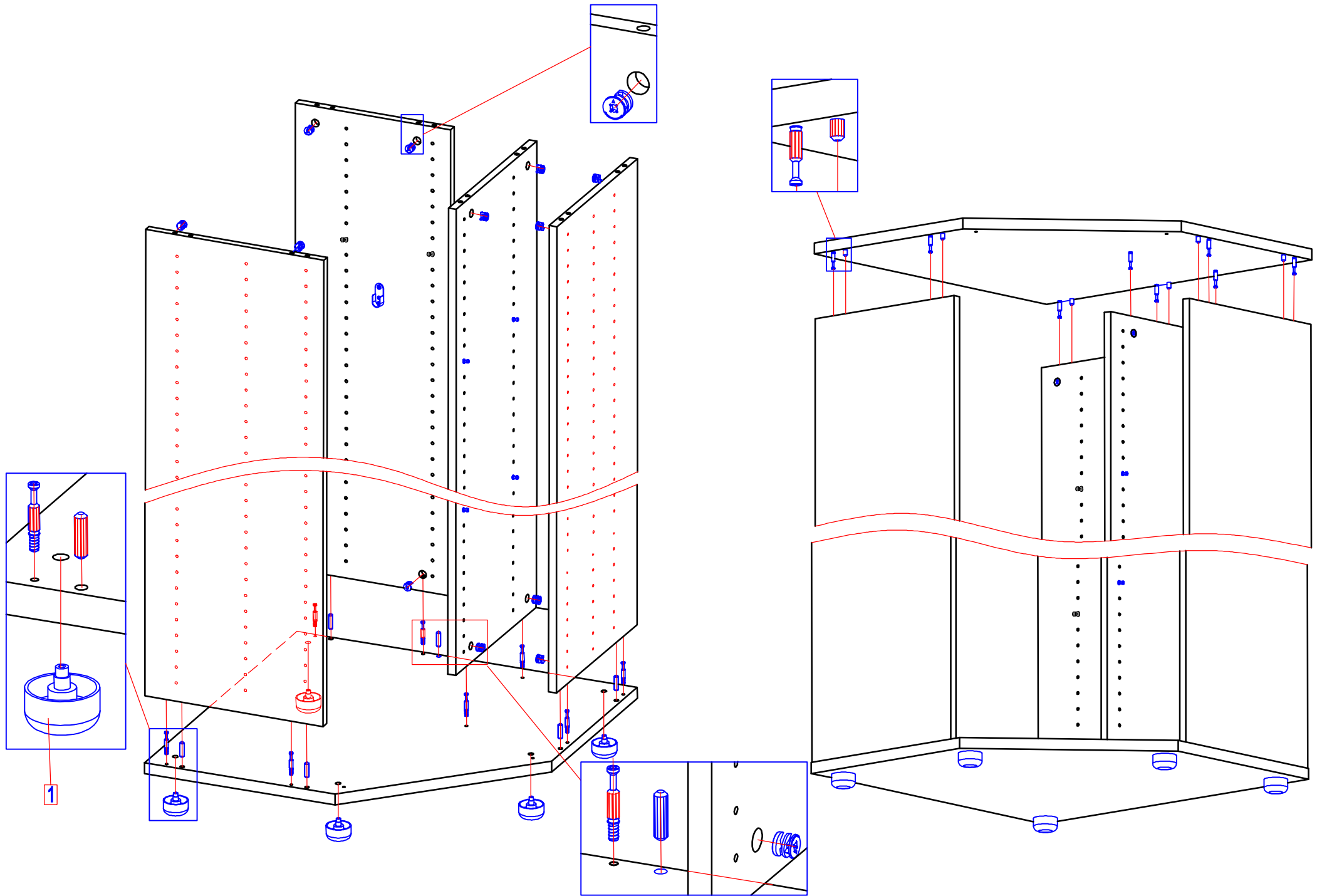

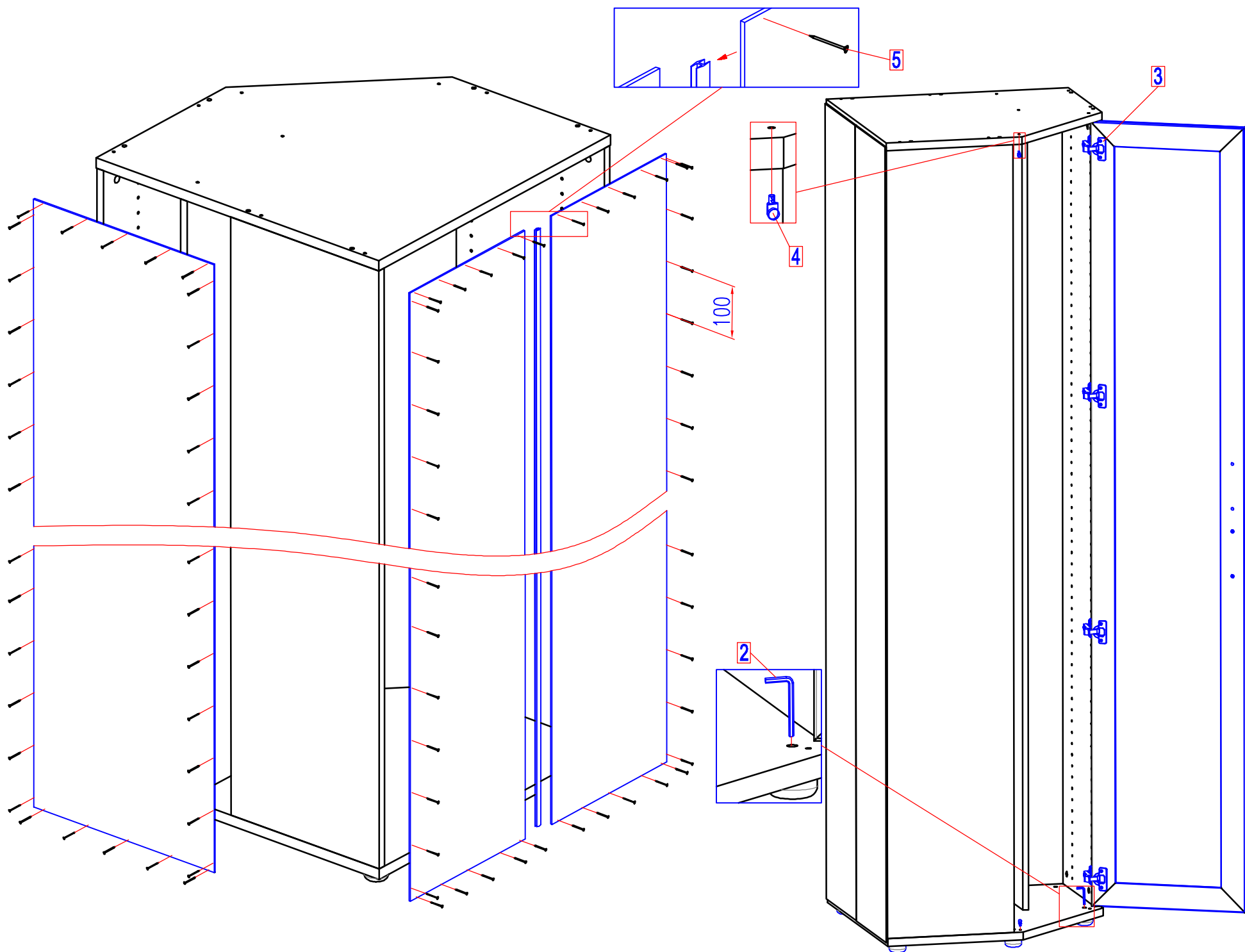

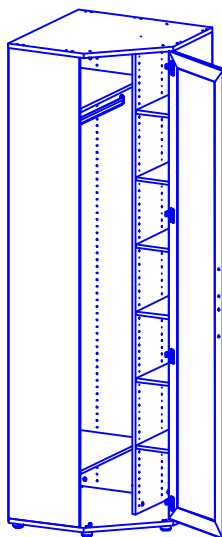
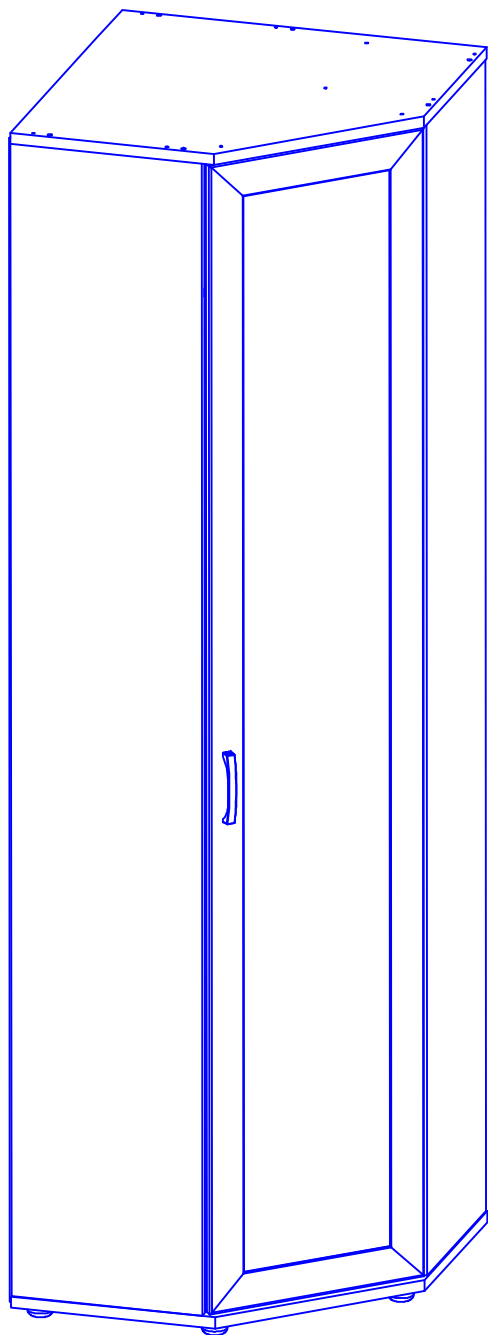

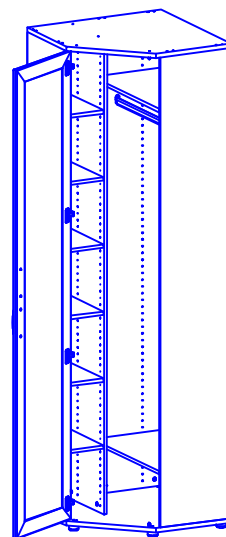

Исполнение 1



Исполнение 2

Перед сборкой необходимо:

- а) Собрать вместе всю фурнитуру из пакетов.
- б) Определить на какую сторону будет собираться угловой шкаф (Исполнение 1 или Исполнение 2)
- в) Определите на какую сторону будет навешиваться дверь.
- г) Определитесь с уровнем установки полок и штанги в корпусе.

Собирать шкаф необходимо снизу вверх.

1. На нижнюю горизонтальную стенку установить опоры №1, установить нижний горизонт на место, на которое будет устанавливаться изделие и выставьте его по уровню, отрегулировав его положение при помощи регулировочных винтов - опор №1 и ключа №2. Вставьте ключ в регулировочное отверстие опор и поверните в ту или иную сторону (приподнимая или опуская горизонт). Регулировка позволит компенсировать неровность пола и исключить перекос корпуса.
2. После того как Вы определитесь на какой высоте у Вас будут располагаться полки и штанга, необходимо закрутить дюбель полкодержателя. В первую пару боковых стенок корпуса (один бок 540мм, второй 366мм) установить дюбель на нужной высоте, установите штангодержатели для установки штанги для одежды (рекомендованные размеры указаны на первой странице). Установите дюбеля полок и во вторую пару боковых стенок (один бок 540мм, второй 366мм). Рекомендуемое расстояние между полками 304 мм (т.е. в каждое 10 отверстие необходимо установить дюбель полкодержателя). Подробное описание установки полок и штанг смотрите в соответствующих сборочных инструкциях.
3. В боковые стенки необходимо так же установить эксцентрики и шканти. В нижнюю и верхнюю горизонтальные стенки завернуть дюбель эксцентрика. Собрать корпус по рисунку, фиксируя детали поворотом внутренней части стяжки по часовой стрелке.
4. Установить полки в установленные дюбели и закрепить их с помощью отвертки.
5. Соединить стенки задние соединительной планкой и прикрепить гвоздями № 5 по периметру, соблюдая прямоугольность конструкции.
6. Установить и закрепить на двери петли №3, входящие в комплект фурнитуры горизонтов (петли находящиеся в упаковке двери не используются). Навесить дверь (см. инструкцию по сборке двери).
7. Установить штангу для одежды в установленные штангодержатели. Шкаф может комплектоваться дополнительной штангой для одежды.
8. Шкаф может дополнительно комплектоваться полками, установку полок см. в инструкции по сборке полки.
9. После сборки изделия и установки его на место, необходимо подрегулировать его положение при помощи регулировочных опор. Места крепления опор закрыть заглушками от опор №1.
10. Бока шкафа соединить межсекционными стяжками с боками соседних секций (совместите отверстия в боках шкафов и досверлите отверстия по месту).
11. Выставить двери всех секций. Установите в качестве упора для двери полкодержатели №4.
12. Вырезать этикетку и приклеить снаружи на заднюю стенку.